

PFF-1543DW

PFF-1543LW

denver.eu

04/2026



FR

Cet appareil et
ses cordons sont
recyclables

À DÉPOSER
EN MAGASIN



À DÉPOSER
EN DÉCHÈTERIE



OU

Points de collecte sur www.quefairedesdechets.fr
Privilégiez la réparation ou le don de votre appareil !

Belangrijke veiligheidsinformatie

WAARSCHUWING: Lees de veiligheidsinstructies zorgvuldig door voordat u het product voor de eerste keer gebruikt en bewaar de instructies voor toekomstig gebruik. Lees alle veiligheidsinformatie hieronder voordat u deze Framo pc gebruikt.

1. Dit product is geen speelgoed. Houd het buiten bereik van kinderen. Altijd toezicht door volwassenen te houden indien bediend door kinderen.
2. Houd het product buiten bereik van huisdieren.



3. Probeer de Frameo niet te openen! Het apparaat kan onderdelen bevatten met dodelijke spanning.
4. Niet blootstellen aan warmte, water, vocht of direct zonlicht!
5. Gebruik alleen de originele adapter die bij dit product wordt geleverd.
6. Reparaties of onderhoud mogen alleen worden uitgevoerd door gekwalificeerd personeel.
7. Stel dit apparaat niet bloot aan regen of vocht, om het risico van brand of elektrische schokken te verminderen. Het apparaat mag niet worden blootgesteld aan druppels of spetters. Plaats geen met vloeistof gevulde voorwerpen, zoals vazen, op het apparaat.
8. De directe aansluitbare adapter wordt gebruikt om de stroom volledig af te sluiten en moet dus altijd gemakkelijk bereikbaar blijven. Zorg er dus voor dat er rondom het stopcontact voldoende ruimte is zodat het stopcontact gemakkelijk bereikbaar is.
9. De bedrijfs- en opslagtemperatuur van het product is van -10 °C tot 40 °C. Een te lage of te hoge temperatuur kan de werking beïnvloeden.

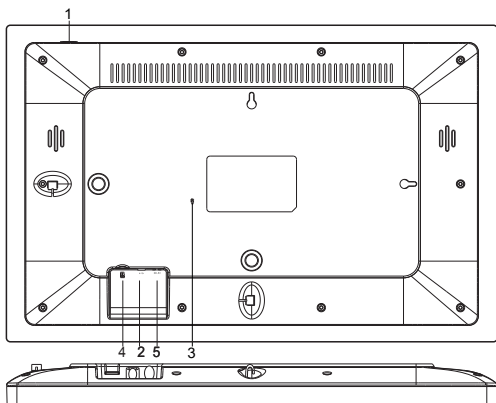

1. AAN/UIT

Nadat de voedingsadapter is aangesloten, houd de aan-/uitknop a.u.b. ongeveer 5 seconden ingedrukt (totdat het scherm inschakelt).

Wanneer ingeschakeld, houd de aan-/uitknop ca. 3 seconden ingedrukt om het herstart- of uitschakelmenu te openen. Druk kort op de aan-/uitknop om het scherm aan/uit te schakelen (de fotolijst blijft echter in de ingeschakelde stand).

2. USB

Sluit hier een USB-flashdrive aan.

Opmerking: De USB type C-poort is bedoeld voor het updaten van servicesoftware en voor bestandsoverdracht naar het frame. Het gebruik van een USB type C voedingsadapter via de USBtype C ingang voor het inschakelen van het frame is niet toegestaan en kan in het ergste geval het frame vernielen. Dit valt niet onder de garantie. Gebruik in plaats daarvan de bijgeleverde gelijkstroomadapter om het Frame aan te zetten.

3.R

Gebruik een naald of paperclip om het apparaat uit te schakelen als het apparaat bevroren of dood is.

4.MicroSD-kaart

Laad hier een extern microSD-geheugen van max. 128GB.

5.DC

Sluit de DC-adapter aan om het apparaat in te schakelen.

Aan de slag

Gefeliciteerd met uw gloednieuwe Frameo-fotolijst!

Als u Frameo voor het eerst gebruikt, volg dan eerst de snelle installatie van Frameo of volg de instructies op het scherm wanneer u het apparaat voor het eerst inschakelt.

Zodra u uw Frameo-frame hebt ingesteld, kunt u het verbinden met uw vrienden en familie.

Frameo-app

Gebruik de Frameo-app voor [iOS](#) of [Android](#) om foto's naar uw frame te sturen.

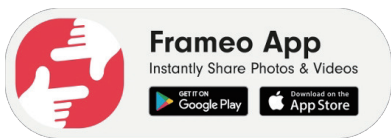

Scan de code om de app te vinden

Videohandleidingen

Bekijk onze afspeellijst 'Frameo Tutorials' op YouTube met informatieve video's waarin we je uitleggen hoe je aan de slag kunt gaan met Frameo. Scan de code aan de rechterkant of gebruik de link om de afspeellijst te vinden.



 YouTube



bit.ly/3zKtxWX

Frameo snel instellen

Wanneer u uw frame voor het eerst start, moet u het frame instellen.

- Selecteer een taal. Dit wordt de taal die op Frameo wordt gebruikt.
- Verbind uw frame met het internet door het aan te sluiten op wifi.
- Controleer of corrigeer de datum en tijd.
- Frameo kan u vragen om te updaten naar de nieuwste versie. *Het wordt aanbevolen om uw frame te updaten voordat u verdergaat als daarom wordt gevraagd.*
- Voer uw naam in en de locatie waar u uw frame hebt geplaatst, bijvoorbeeld 'John Doe' en 'Woonkamer', 'Keuken' of 'Kantoor'. Stel ten slotte de tijdzone in als deze nog niet correct is.

Begin met het gebruik van Frameo

De volgende stap is om Frameo te verbinden met uw vrienden en familie door hen een code uit uw frame te geven.

Als u zelf foto's naar het frame wilt kunnen sturen, download dan eerst de app voor iOS of Android in [de App Store](#) of [Google Play](#). Gebruik vervolgens de code om uw frame en app te verbinden zoals hieronder beschreven.

Een nieuwe vriend verbinden

Zorg ervoor dat uw vriend de Frameo-app heeft gedownload en geïnstalleerd.

Klik op het pictogram 'Vriend toevoegen' op uw fotolijst . Er verschijnt een dialoogvenster met een verbindingscode die 12 uur geldig is.

Deel deze code nu op de manier die je verkiest, bijvoorbeeld via sms, e-mail, chat of telefoon, met je vrienden.

Zodra je vrienden de code in hun Frameo-app hebben toegevoegd, verschijnen ze automatisch op je frame en kunnen ze je foto's sturen.

Lees het hoofdstuk [Opties voor een vriend wijzigen](#) om verbonden vrienden toe te *staan* de verbindingscode op te halen en te delen via de smartphone-app. Als een verbonden vriend is geabonneerd op Frameo+, kun je hem of haar vanuit dit menu ook toestaan om de inhoud van het frame te bekijken en/of te beheren, of een veiligheidsback-up van je media en instellingen te maken.



Navigeren door uw Frameo

Veeg naar links of rechts om door je foto's te bladeren.

Om het menu te openen, tik je één keer op het scherm.

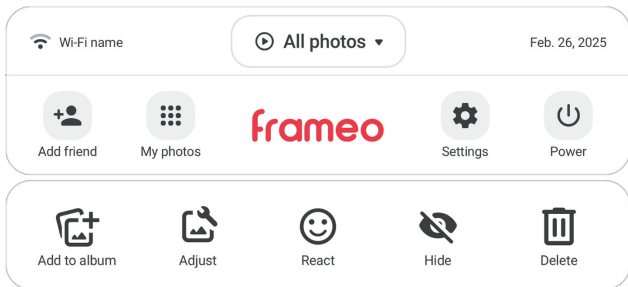

In het menu vindt u de meest gebruikte functies.

Wi-Fi

Opent het wifi-menu. Geeft ook de naam weer van de wifi-verbinding waarmee je momenteel verbonden bent, indien van toepassing.

 All photos ▾

Albumkiezer

Een snelmenu om te selecteren welk album u wilt afspelen of om uw albums te beheren.

Vriend toevoegen

Hierdoor wordt een code gegenereerd die u kunt delen met uw vrienden en familie, zodat zij verbinding kunnen maken en foto's naar uw fotolijst kunnen sturen.

Mijn foto's

Instellingen

Opent de [instellingen](#).

Power-menu

Opent het [menu Power](#).

Toevoegen aan album

Voegt de foto die momenteel wordt weergegeven toe aan een album naar keuze.



Reageren

Opent het [menu Reageren](#).

NB: Het menu Reageren kan ook worden geopend door dubbel op het scherm te tikken.



Foto verbergen

Verbergt de huidige foto. Dit betekent dat de foto niet meer in de diavoorstelling wordt getoond. Indien nodig kan de foto opnieuw worden getoond via het [menu Mijn foto's](#).



Foto aanpassen

Hiermee kunt u de positie van de foto in het kader aanpassen voor een nog betere pasvorm. Hier kunt u ook



gebruiken om uw foto te draaien, en  om het bijschrift op geïmporteerde foto's te bewerken.

Voor ontvangen foto's kunt u de afzender vragen om het bijschrift in de Frameo-app te bewerken.



De optie 'Frame vullen' is de standaardinstelling. De foto wordt zo geschaald dat deze het hele scherm vult. De foto wordt gecentreerd rond het gedeelte dat als het belangrijkste is geselecteerd. Zie de eerste afbeelding hieronder.



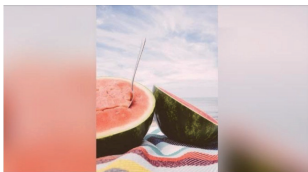
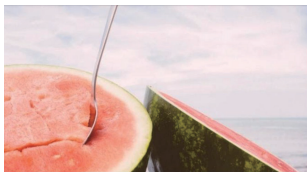

Met 'Fit to frame' wordt ervoor gezorgd dat de hele foto op het scherm wordt weergegeven. Zie de tweede afbeelding hieronder.





Interactie met video's

Wanneer een video wordt weergegeven, worden twee extra bedieningselementen getoond. Eén voor het afspelen/pauzeren van de video en één voor het regelen van het volumeniveau voor videogeluiden.

Druk op  om de video af te spelen. Druk op  om de video te pauzeren.

Druk op  om de volumeregelaar te openen. Gebruik de regelaar om het volume van het geluid van de video aan te passen.

Als je op  drukt, wordt het geluid van de video gedempt. Als je op  drukt, wordt het geluid van de video weer ingeschakeld.



Power-menu

Tik op het stroompictogram  om het energiebeheermenu te openen. Hier kunt u het apparaat

uitschakelen met , opnieuw opstarten in uw frame met , of de slaapstand inschakelen met .

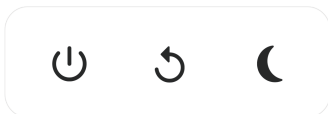



NB: Zorg ervoor dat u altijd de uitknop op het apparaat of in het energiebeheermenu gebruikt om Frameo uit te schakelen. Koppel de stroom nooit los terwijl Frameo actief is.

React-menu

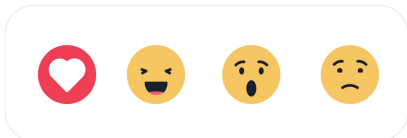
Tik op een van de reacties om de afzender te laten weten hoe je je voelt.



Menu voor externe opslag

Wanneer u een externe opslag (bijvoorbeeld een microSD-kaart) plaatst, verschijnt er automatisch een menu met drie opties: Druk op  om foto's rechtstreeks vanaf de externe opslag af te spelen, druk op  om foto's naar het interne geheugen van uw fotolijst te importeren of druk op  om een back-up van uw fotolijst te maken.

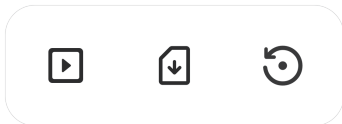

Widgets voor klok en weer

De huidige tijd en het weer worden in de rechterbovenhoek van de fotolijst weergegeven wanneer de fotolijst ten minste één foto heeft ontvangen. Als u op een van deze opties tikt, wordt het weermenu geopend.

Weermenu

Het weermenu bevat meer gedetailleerde weersvoorspellingen en heeft snelkoppelingen naar weegerelateerde instellingen.

 Toont de weerslocatie van uw frame. Tik om de instellingen voor de weerslocatie te openen.

1 DAG

1-daagse voorspelling, inclusief weersomstandigheden voor verschillende tijdstippen van de dag.

4 DAGEN

4-daagse voorspelling. Tik om de weersvoorspelling voor de komende vier dagen te bekijken.

 Geeft de huidige tijd van het frame weer. Tik om de tijdstellingen te openen.

Instellingen

Via de instellingen kunt u uw frame aanpassen aan uw behoeften.

Mijn frame

Framenaam

Wijzig de naam van uw frame. Dit is ook de naam die verbonden vrienden en familie zullen zien in hun lijst met verbonden frames in de smartphone-app.

Locatie van het frame

Wijzig de locatie van uw frame. Dit is de locatie die wordt weergegeven in de lijst met verbonden frames van uw vrienden en familie, zodat ze de frames van elkaar kunnen onderscheiden.

Taal instellen

Stelt de taal in die op het frame wordt gebruikt.

Weerlocatie

Stelt de locatie in voor de weersfunctie van de lijst, zodat uw lijst de juiste weersvoorspelling voor u weergeeft.

Temperatuureenheid

Schakelt tussen de temperatuurschalen Fahrenheit en Celsius.

Datum

Stelt de datum in die op de lijst wordt gebruikt.

Tijd

Stelt de tijd in die op het frame wordt weergegeven.

Frameo probeert automatisch de juiste datum en tijd in te stellen wanneer er verbinding is met internet.

Tijdzone

Stelt de tijdzone in die op het frame wordt gebruikt.

Eerste dag van de week instellen

Stelt in welke dag van de week als eerste wordt beschouwd.

24-uursformaat in-/uitschakelen

Schakelt het 24-uursformaat in of uit.

Foto's beheren

In het menu Foto's beheren kunt u zien hoeveel foto's er op uw frame staan en hoeveel opslagruimte ze gebruiken. U kunt ook zien hoeveel opslagruimte er nog beschikbaar is op uw apparaat voor het opslaan van nieuwe foto's.

Mijn foto's



Beheer uw foto's en albums.



Om meerdere foto's te selecteren, tikt u op de knop Meervoudige selectie of *tikt u* op een enkele foto en houdt u deze vast om deze modus automatisch in te schakelen.



Filter welke foto's u wilt zien en sorteer ze in de gewenste volgorde.

NB: De hier geselecteerde sortering heeft **geen** invloed op de volgorde waarin de foto's in de diavoorstelling worden weergegeven. Om dit te wijzigen, zie:

Om uw albums te beheren, tikt u op  (Mijn albums) onder 'My Albums' (Mijn albums). Er wordt een lijst met al uw albums weergegeven. Als u op de drie puntjes tikt voor meer opties, kunt u:



Afspelen in diavoorstelling, waardoor het geselecteerde album onmiddellijk als diavoorstelling wordt gestart.



Naam wijzigen om de naam van een album te wijzigen



Album verwijderen om het volledig te verwijderen.

Opmerking: De foto's in een album dat je verwijdert, worden **niet** verwijderd uit de lokale opslag en blijven beschikbaar voor gebruik in andere albums of kunnen nog steeds worden bekeken in Alle foto's.

Om een nieuw album te maken, tikt u gewoon op  'Nieuw album maken' onderaan de lijst.

Detailweergave

Tik eenmaal op een foto om de *detailweergave* te openen.

U krijgt dan opties te zien om de foto *weer te geven, toe te voegen aan een album, aan te passen, te verbergen of te verwijderen*. Daarnaast kunt u informatie zien over waar de foto is opgeslagen (rechtsboven), hoe deze is overgebracht, wanneer deze is genomen, wanneer deze is ontvangen en de grootte van het bestand.



Lokale opslag



Externe opslag

Overzetten vanaf computer

Hiermee kunt u foto's vanaf een computer overzetten met behulp van een USB-kabel. Schakel de functie in en volg de stapsgewijze instructies op het scherm om foto's naar uw fotolijst over te zetten.

Ga voor meer informatie naar ons helpcentrum: https://frameo.com/usb_faq



Foto's importeren

Hiermee kunt u foto's importeren vanaf een extern opslagmedium (bijv. een microSD-kaart).

Voordat u foto's importeert, moet u ervoor zorgen dat er een extern opslagapparaat (bijv. een microSD-kaart) in uw fotolijst is geplaatst met de foto's die u wilt importeren.

Begin met het selecteren van de foto's die u naar uw fotolijst wilt importeren. Nadat u de foto's hebt geselecteerd, tikt u op de importknop  om het importproces te starten.

Gebruik  om alle foto's op de externe opslag (bijv. microSD-kaart) te selecteren of deselecteren.

Gebruik  om de sorteervolgorde van foto's in te stellen vóór het importeren en  om ze in oplopende/aflopende volgorde te sorteren.

NB: Houd er rekening mee dat veel fotolijsten een FAT32-geformatteerde microSD-kaart met een maximale opslagcapaciteit van 128 GB vereisen. Neem contact op met het merk van uw fotolijst voor meer informatie over de compatibiliteit met uw specifieke apparaat.

Foto's exporteren

Hiermee kunt u foto's van het frame exporteren naar externe opslag (bijvoorbeeld een microSD-kaart).

De exportfunctie exporteert alle foto's op het frame en profiefoto's.

Afspelen vanaf externe opslag

Hiermee kunt u het afspelen van foto's en video's rechtstreeks vanaf een extern opslagapparaat (bijv. microSD-kaart) in- of uitschakelen zonder ruimte op het frame in beslag te nemen.

Mijn vrienden

Deze lijst bevat alle verbonden vrienden die foto's naar uw fotolijst mogen sturen.

Opties voor een vriend wijzigen

Klik op het optiepictogram  om het menu met vriendopties te openen.

Hier kunt u de volgende machtigingen voor een vriend wijzigen:

Code delen: toestaan/weigeren dat een vriend de code voor het frame mag delen. Als deze optie is ingeschakeld, kan de vriend de code voor het frame ophalen en delen vanuit zijn/haar app.

Framesfoto's bekijken: Toestaan/weigeren dat een vriend de foto's kan bekijken die momenteel op uw frame staan. De vriend moet Frameo⁺ functies ingeschakeld hebben om hiervan gebruik te kunnen maken.

Foto's op het frame beheeren: geef een vriend toestemming of weiger een vriend toestemming om de foto's te beheeren die momenteel op uw frame staan. Dit omvat de mogelijkheid om foto's weer te geven, te verbergen of te verwijderen.

De vriend moet de Frameo⁺ functies hebben ingeschakeld om hiervan gebruik te kunnen maken.

In het optiemenu kunt u ook een vriend verwijderen door op de knop VRIEND VERWIJDEREN te drukken. Hierdoor wordt de vriend uit de lijst verwijderd en verliest hij de toestemming om foto's naar de fotolijst te sturen. U wordt vervolgens gevraagd om de verwijdering te bevestigen en of u alle foto's wilt verwijderen die u eerder van deze vriend hebt ontvangen.

Persoon toevoegen

Om een nieuwe persoon toe te staan u foto's te sturen, tikt u gewoon op de knop 'Vriend toevoegen'  en deelt u de weergegeven code op de manier die u verkiest.

Weergave

Helderheidsniveau

Pas de helderheid van het scherm aan.

Slaapstand

Frameo biedt een slaapstand waarmee het scherm wordt uitgeschakeld om het stroomverbruik te verminderen. De standaardinstelling is om het scherm elke dag om 23:00 uur uit te schakelen en om 07:00 uur weer in te schakelen.

Dit kan worden gewijzigd door uw slaapschema('s) aan te passen. Het is mogelijk om meerdere schema's

te hebben, bijvoorbeeld om verschillende instellingen te hebben voor weekdays en het weekend, of een apart schema om het frame uit te schakelen tijdens het werk.

Uw frame is niet uitgeschakeld of in stand-by, dus u kunt nog steeds foto's ontvangen tijdens de slaapstand.

Diavoorstelling

Timer

Stel de duur in dat een foto moet worden weergegeven voordat de volgende foto wordt getoond.

Frame vullen

Stel de standaardinstelling voor de fotolijst in. Vink deze optie aan om de foto's standaard te vullen, zodat ze worden aangepast aan het scherm van het apparaat op basis van het belangrijkste deel van de foto.

Vink deze optie uit om de foto aan te passen aan het scherm van het apparaat, waarbij er aan de zijkanten of boven/onder aan het scherm balken worden toegevoegd.

Kaderachtergrond

Kies uit verschillende opties voor de achtergrond van het kader, die als balken worden weergegeven als de foto het scherm niet volledig vult.

Weergavevolgorde van foto's

Hiermee stelt u de volgorde in waarin uw foto's op het frame worden weergegeven.

- Op datum van opname: foto's worden weergegeven in de volgorde waarin ze zijn genomen.
- Op ontvangstdatum: foto's worden weergegeven in volgorde van ontvangst.
- Willekeurig: foto's worden willekeurig door elkaar geschud en weergegeven.

Weergavevolgorde foto's omkeren

Bepaalt of foto's worden weergegeven van nieuw naar oud of van oud naar nieuw.

Bijschrift weergeven

Stel in of de bijschriften die je vrienden bij de foto hebben geplaatst, worden weergegeven. Vink aan om bijschriften weer te geven. Vink uit om bijschriften te verbergen.

Klok weergeven

Stel in of de klokwidget in de rechterbovenhoek van de diavoorstelling wordt weergegeven.

Weer weergeven

Stel in of u de weerwidget in de rechterbovenhoek van de diavoorstelling wilt weergeven.

Automatisch afspelen

Schakelt het automatisch afspelen van video's in de diavoorstelling in of uit. Video's kunnen altijd handmatig worden gestart, ongeacht deze instelling.

Video afspelen

Bepaalt hoe video's moeten worden afgespeeld wanneer automatisch afspelen is ingeschakeld.

- Video's herhalen: De video wordt herhaald totdat de timer van de diavoorstelling afloopt.
- Eenmaal afspelen: De video wordt eenmaal afgespeeld en de miniatuur wordt weergegeven totdat de timer is afgelopen.
- Eenmaal afspelen en doorgaan: de video wordt eenmaal afgespeeld en gaat daarna verder met de volgende foto of video.

Automatisch dempen

Schakel deze optie in om het videogeluid automatisch te dempen nadat er gedurende een korte periode geen interactie met het frame heeft plaatsgevonden.

Videovolume

Pas het volumeniveau voor videogeluiden op de frames aan.

Wi-Fi

Stel in met welke wifi het frame verbinding maakt. Als u verbinding maakt met een netwerk met een captive portal, geeft de verbindingstatus aan dat wifi-inloggegevens vereist zijn en wordt  weergegeven. Tik hierop om een inlogscherm te openen waar u uw inloggegevens kunt invoeren om toegang te krijgen tot het netwerk.

Wifi-gegevens

Gebruik  om details over de huidige verbonden wifi weer te geven.

Wifi resetten

Gebruik  om alle wifi-informatie te verwijderen en uw frame opnieuw op te starten.

Meldingen

Meldingen weergeven

Hiermee kunt u instellen of meldingen worden weergegeven in de diavoorstelling (bijvoorbeeld wanneer er een nieuwe foto wordt ontvangen).

Meldingsvolume

Pas het volumenniveau voor meldingsgeluiden aan.

Opslagruimte

Schakelt meldingen in/uit die worden weergegeven wanneer de opslagruimte van het frame bijna vol is.

Back-up

Schakelt meldingen in/uit die worden weergegeven als de automatische back-up is mislukt.

Netwerkverbinding

Schakelt meldingen in/uit die de status van de netwerkverbinding weergeven.

Nieuwe foto's

Schakelt meldingen in/uit die worden weergegeven wanneer je nieuwe foto's ontvangt.

Nieuwe vrienden

Schakelt meldingen in/uit die worden weergegeven wanneer nieuwe vrienden worden toegevoegd.

Software-update

Schakelt meldingen in/uit die worden weergegeven wanneer een software-update is geïnstalleerd.

Nieuws over functies

Schakelt meldingen in of uit die worden weergegeven wanneer er nieuwe, interessante functies worden toegevoegd.

Datum en tijd

Schakelt meldingen in of uit die worden weergegeven als de tijd of datum niet correct is ingesteld.

Back-up en herstel

Een cloudback-up instellen (Frameo⁺)

 Tik op *Cloudback-up instellen* en selecteer een vriend die een actief Frameo⁽⁺⁾-abonnement heeft om een cloudback-up van je frame te maken. De vriend (of jijzelf) moet het verzoek accepteren op de telefoon die aan het Frameo⁽⁺⁾-account is gekoppeld.

Als u al een back-up hebt ingesteld, tikt u erop om meer details te zien.

De back-upstatus geeft met een symbool aan in welke staat uw back-up zich bevindt.

Cloudsymbolen en hun betekenis:



Back-up voltooid en beveiligd in de cloud



Cloudback-up bezig



Waarschuwing. Geeft aan dat een ander apparaat moet worden gebruikt (controleer de Frameo-app op uw telefoon)



Cloudback-up mislukt



Herstel voltooid



Waarschuwing herstel



Fout bij herstel

Back-up op externe opslag

Back-upframe naar externe opslag (bijv. microSD-kaart)

Tik om een back-up te maken van uw foto's, vrienden en instellingen. De tijd van de laatste succesvolle back-up wordt hier ook weergegeven.

Alle bestaande back-ups op de externe opslag worden overschreven!

NB: Houd er rekening mee dat veel fotolijsten een FAT32-geformatteerde microSD-kaart met een maximale opslagcapaciteit van 128 GB nodig hebben. Neem contact op met het merk van uw fotolijst voor meer informatie over de compatibiliteit met uw specifieke apparaat.

Automatische back-up

Als u dit vakje aanvinkt, maakt uw fotolijst automatisch een back-up binnen 30 uur nadat u nieuwe foto's hebt ontvangen of wijzigingen in uw fotolijst hebt aangebracht.

Herstellen vanaf back-up

Voordat u uw frame probeert te herstellen, moet u eerst controleren of uw back-up up-to-date is. Dit doet u door de datum te controleren onder 'Frame back-uppen naar externe opslag (bijv. microSD-kaart)'. Als de laatste back-up bijvoorbeeld te oud is of als er geen back-up is gemaakt, drukt u op de knop 'Back-up frame naar externe opslag (bijv. microSD-kaart)' om een nieuwe back-up te maken.

NB: Om zowel het oude als het nieuwe frame tegelijkertijd operationeel te houden na het herstellen vanaf de back-up, moet u ervoor zorgen dat beide frames vooraf zijn bijgewerkt naar de nieuwste versie.

Als u een back-up wilt herstellen op een frame dat al is ingesteld, moet u eerst het frame resetten. Dit doet u door op de knop 'Frame resetten' te drukken. Hierdoor worden alle gegevens op de Frameo verwijderd en wordt de Frameo teruggezet naar het instellingsscherm.

Op het instellingsscherm kunt u de knop 'Restore from backup' (Herstellen vanuit back-up) selecteren, waarmee uw frame wordt hersteld op basis van de back-up.

Als de knop 'Herstellen vanuit back-up' niet zichtbaar is, controleer dan of de externe opslag (bijv. microSD-kaart) correct is aangesloten.

Frame resetten

Hiermee worden alle gegevens van uw frame verwijderd.

Hierdoor worden al uw foto's, vrienden/connecties en instellingen permanent verwijderd.

Help

Gids

Toont de snelstartgids die werd weergegeven toen u het frame voor het eerst startte.

Ondersteuning

Vind contactgegevens voor het ondersteuningsteam van Frameo en technische informatie over het apparaat.

Het menu bevat een speciale QR-code die door onze ondersteuningsmedewerkers kan worden gescand. Deze code bevat aanvullende apparaatgegevens en informatie, waardoor ons ondersteuningsteam uw specifieke problemen efficiënt kan aanpakken en u nauwkeurige hulp kan bieden. Maak gewoon een foto van de QR-code en deel deze met onze ondersteuningsmedewerkers.

Over

Peer-ID

Dit is een unieke ID voor uw fotolijst. Vermeld deze ID in uw bericht wanneer u contact opneemt met onze ondersteuning.

Frameo-versie

Toont welke versie van de Frameo-software momenteel op uw frame is geïnstalleerd.

Controleer op updates

Controleer of er een update beschikbaar is voor uw frame.

Bètaprogramma

Indien aangevinkt, neemt het apparaat deel aan het bètaprogramma, waarbij het vaker updates ontvangt dan apparaten met de normale release.

Attributies van derden

Open source-bibliotheken

Opent een lijst met open source-bibliotheken die in de app worden gebruikt en hun licenties

Anonieme analysegegevens delen

Het delen van anonieme analysegegevens helpt ons enorm om de Frameo-software te verbeteren. We begrijpen het als u deze gegevens niet met ons wilt delen. Laat dit vakje aangevinkt als u ons wilt helpen Frameo te verbeteren. Laat dit vakje leeg om het delen van anonieme analysegegevens te weigeren.

Privacy

Ga voor meer informatie over privacy naar <http://privacy.frameo.net>

Ondersteuning

Ga naar <https://support.frameo.net/hc> voor veelgestelde vragen, ondersteuning en om feedback te geven.

Informatie over garantie, naleving, ondersteuning en veiligheid

Raadpleeg het bijgeleverde materiaal voor meer informatie over garantie, hardwarecompatibiliteit, ondersteuning en veiligheid.

Naam of handelsmerk, handelsregistratienummer en adres van de fabrikant	Shenzhen Run Sheng Feng Power Supply Technolgy Co., Ltd Handelsregisternummer: 91440300580068676U 3 rd Floor, 4 th Building, Zone A Xinfu Industrial Park, Chongqing Road, Fuyong Street, Bao'an District, Shenzhen, China
Modelidentificatie	RSF-DY077A-0503000EU
Ingangsspanning	100-240V
AC-ingangsfrequentie	50/60Hz
Uitgangsspanning	5V
Uitgangsstroom	3A
Uitgangsvermogen	15W
Gemiddelde actieve efficiëntie	82.42% at 115V 60Hz 82.08% at 230V 50Hz
Efficiëntie bij lage belasting (10%)	84.44% at 115V 60Hz 81.18% at 230V 50Hz
Stroomverbruik bij nullast	0.05W at 115V 60Hz 0.07W at 230V 50Hz

Opmerking - Alle producten zijn onderworpen aan wijzigingen zonder enige aankondiging. Fouten en omissies in de gebruiksaanwijzing voorbehouden.

ALLE RECHTEN VOORBEHOUDEN, AUTEURSRECHT DENVER A/S



Elektrische en elektronische apparatuur bevat materialen, componenten en stoffen die schadelijk kunnen zijn voor uw gezondheid en het milieu, als de afvalproducten (afgedankte elektrische en elektronische apparatuur) niet correct worden verwerkt.

Elektrische en elektronische apparatuur is gemarkeerd met het doorgekruiste vuilnisbaksymbool, zoals hierboven afgebeeld. Dit symbool betekent dat elektrische en elektronische apparatuur niet mag worden afgevoerd met ander huishoudelijk afval, maar afzonderlijk moet worden afgevoerd.

Alle plaatsen hebben specifieke inzamelpunten, waar elektrische of elektronische apparatuur kosteloos kan worden ingeleverd bij recyclestations of andere inzamellocaties. In bepaalde gevallen kan het afval ook aan huis worden opgehaald. Aanvullende informatie kan worden verkregen bij de technische afdeling van uw gemeente.

Hierbij verklaar ik, Denver A/S, dat het type radioapparatuur PFF-1543DW, PFF-1543LW conform is met Richtlijn 2014/53/EU. De volledige tekst van de RED-conformiteitsverklaring kan worden geraadpleegd op het volgende internetadres: denver.eu en klik vervolgens op het zoekpictogram op de bovenste regel van de website. Type het modelnummer: PFF-1543DW, PFF-1543LW. Ga nu naar de productpagina en de RED-richtlijn is te vinden onder downloads/andere downloads.

Hierbij verklaart Denver A/S dat dit aangesloten apparaat voldoet aan de Data Act-verordening (EU) 2023/2854. Het productgegevensblad van de Data Act (EU) 2023/2854 is beschikbaar op het volgende internetadres: denver.eu. Klik vervolgens op het zoekpictogram bovenaan de website. Voer het modelnummer in: PFF-1543DW, PFF-1543LW. Ga nu naar de productpagina. Het productgegevensblad van de Data Act (EU) 2023/2854 vindt u onder downloads/other downloads. U kunt ook de onderstaande QR-code scannen om het bestand rechtstreeks te openen.

Informatie over het stroomverbruik in stand-by/uit-modus en energiebeheer voor producten die voldoen aan Verordening (EU) 2023/826 van de Commissie is te vinden op het volgende internetadres: denver.eu. Klik vervolgens op het zoekpictogram bovenaan de website. Voer het modelnummer in: PFF-1543DW, PFF-1543LW en ga naar de pagina.

Wifi-frequentiebereik: 2412MHz-2472MHz
Maximaal RF-uitgangsvermogen: 17 dBm

DENVER A/S
Omega 5A, Soeften
DK-8382 Hinnerup
Denemarken
www.denver.eu
www.facebook.com/denver.eu



EU data act
PFF-1543DW



EU data act
PFF-1543LW

Contact

Main contact point: contact.hq@denver.eu

Nordics

Headquarter
Denver A/S
Omega 5A, Soeften
DK-8382 Hinnerup
Denmark

Phone: **+45 86 22 61 00**
(Push "1" for support)

E-Mail
For technical questions, please write to:
support.hq@denver.eu

For all other questions please write to:
contact.hq@denver.eu

Benelux

DENVER BENELUX B.V.
Barwoutswaarder 13C+D
3449 HE Woerden
The Netherlands

Phone: **0900-3437623**
E-Mail: **support.nl@denver.eu**

Spain/Portugal

DENVER SPAIN S.A
Ronda Augustes y Louis Lumiere, nº 23 – nave
16
Parque Tecnológico
46980 PATERNA
Valencia (Spain)

Spain
Phone: **+34 960 046 883**
Mail: **support.es@denver.eu**

Portugal:
Phone: **+35 1255 240 294**
E-Mail: **denver.service@satfiel.com**

Germany

Denver Germany GmbH Service
Service Center
Max-Emanuel-Str. 4
94036 Passau

Phone: **+49 851 379 369 40**

E-Mail
support.de@denver.eu

Monday - Thursday 09:00 - 16:30
Friday 09:00 - 14:00

Austria

Lurf Premium Service GmbH
Deutschstrasse 1
1230 Wien

Phone: **+43 1 904 3085**
E-Mail: **denver@lurfservice.at**

Poland

LetMeRepair Poland sp. z o.o.

ul. Częstochowska 140
62-800 Kalisz

Phone: **62 75 38 092**
E-Mail: **denver-service@letmerepair.pl**

Godziny pracy: 8 – 18 (poniedziałek – piątek)

If your country is not listed above,
please write an email to
contact.hq@denver.eu



Denver A/S
Omega 5A, Soeften
DK-8382 Hinnerup
Denmark

denver.eu
facebook.com/denver.eu

